

Bettrahmen

Kernbuche, Wildeiche

Massiv, geölt, parkettverleimt oder stabverleimt

Montageanleitung

Allgemeine Produkthinweise:

- Dies ist eine Skizze und keine technische Zeichnung
- Bitte ziehen Sie die Schrauben des Produktes in regelmäßigen Abständen nach
- Bitte wischen Sie das Holz lediglich mit einem nebelfeuchten Tuch ab

Bettrahmen

Kernbuche, Wildeiche

Massiv, geölt, parkettverleimt oder stabverleimt

Möbelteile:

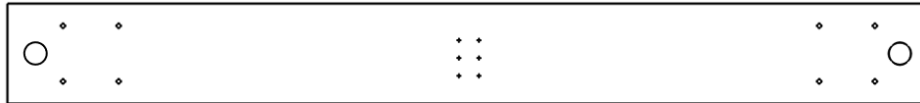

2x #1

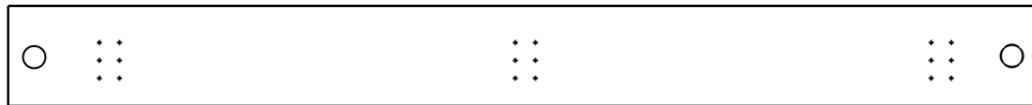
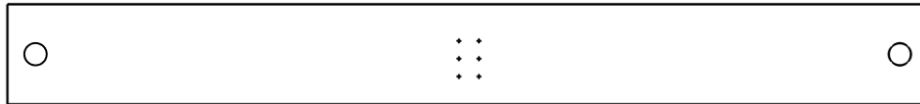

2x #2

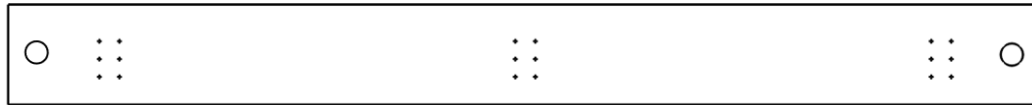

#4

2x #5

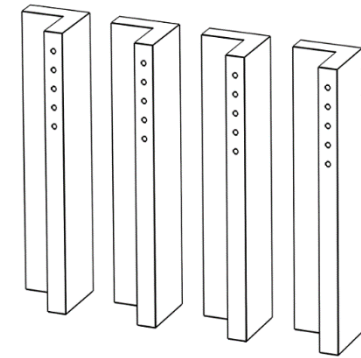

4x #3

Hinweise:

Im Folgenden werden die eckigen Füße dargestellt, die runden Füße und die entsprechenden Eckverbindungen für das Schwebbett werden analog eingebaut. Die Teile des Mittelholms (#4, #5) werden ab einer Bettbreite von 160cm automatisch mitgeliefert.

Beschläge:

<p>Gewinde-Stange A</p> <p>8 Stück</p>	<p>Dübel B</p> <p>32 Stück</p>	<p>Gegenstück C</p> <p>8 Stück</p>	<p>Mutter D</p> <p>8 Stück</p>	<p>Grundplatten E</p> <p>6 (8) Stück</p>	<p>Einhänge-winkel F</p> <p>6 (8) Stück</p>	<p>Euro-Schrauben G 6,3x13mm</p> <p>36 (52) Stück</p>	<p>Schrauben H zu #5 + #6, 3,5x16mm</p> <p>(8) Stück</p>	<p>Schrauben-Schlüssel</p> <p>1 Stück</p>
---	---------------------------------------	---	---------------------------------------	---	--	--	---	---

Benötigt wird:



Bettrahmen

Kernbuche, Wildeiche

Massiv, geölt, parkettverleimt oder stabverleimt

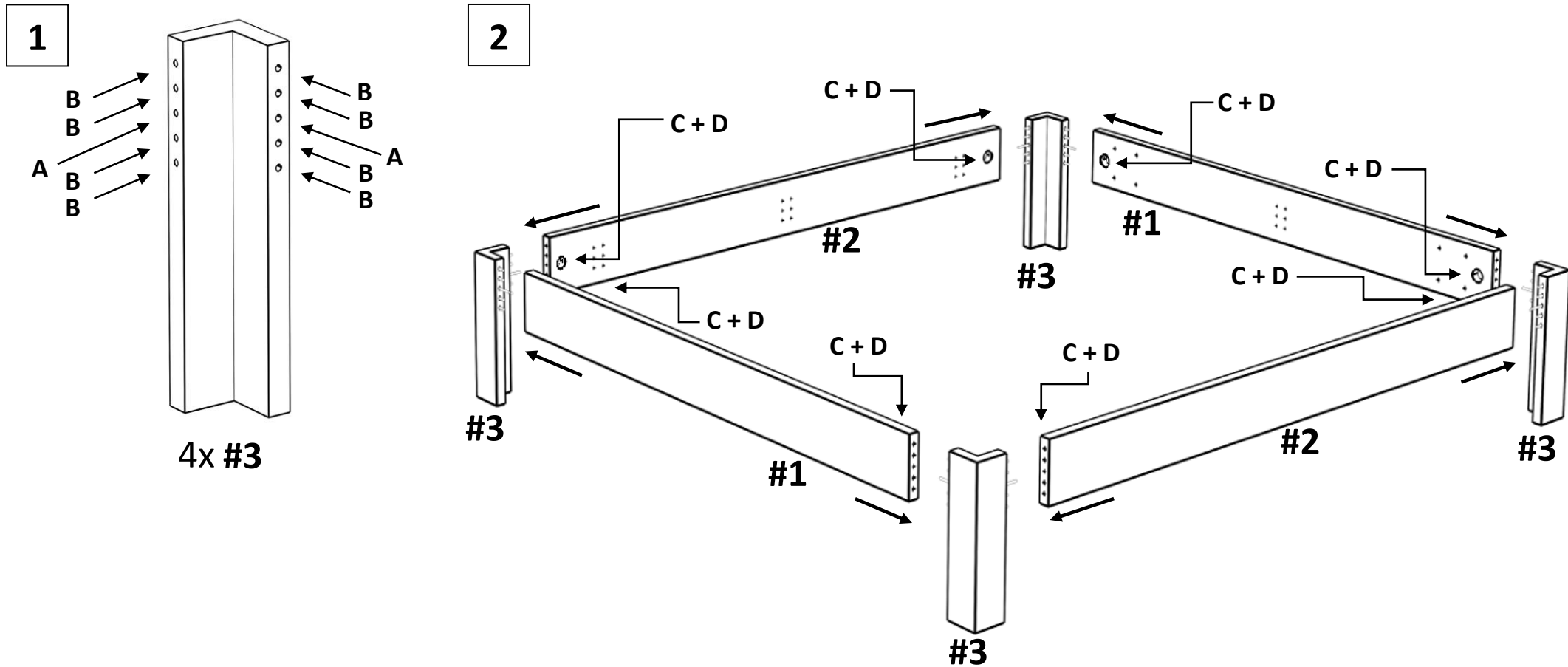

Hinweise:

Es ist wichtig, das Gegenstück **C** bereits beim Zusammenstecken in Position zu bringen. Nur so kann ein problemloses Einfädeln auf Gewindestange **A** gewährleistet werden.

Bettrahmen

Kernbuche, Wildeiche

Massiv, geölt, parkettverleimt oder stabverleimt

3

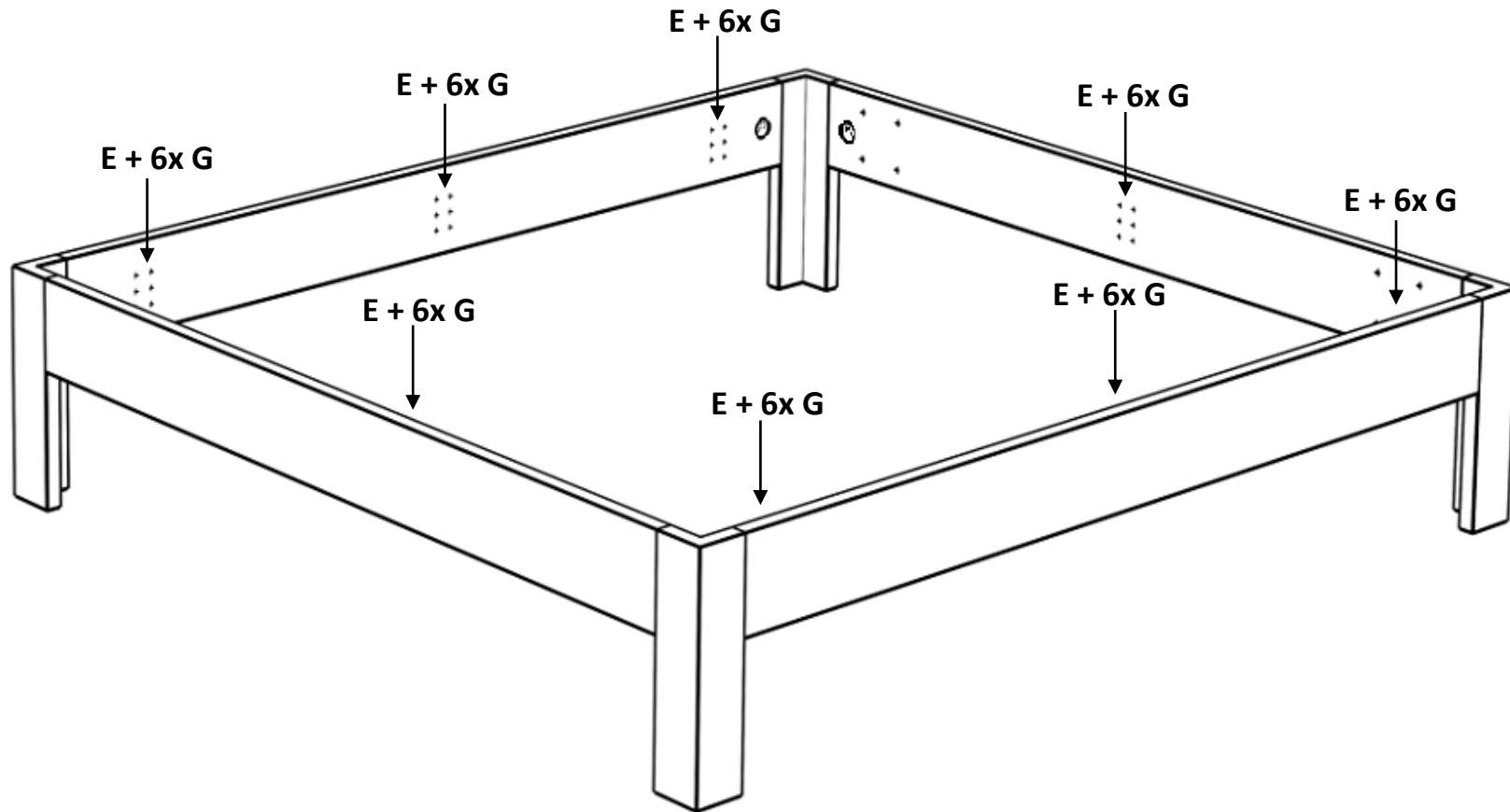

Bettrahmen

Kernbuche, Wildeiche

Massiv, geölt, parkettverleimt oder stabverleimt

4

